

Molteni & C

REVERSI '14— STUDIO HANNES WETTSTEIN 2014

1—
7



Reversi'14, design Studio Hannes Wettstein: Stephan Huerlemann e Simon Husslein, un divano componibile che incorpora tutte le esperienze precedenti di Reversi e Turner in un progetto in linea con le attuali tendenze. Tutti gli elementi del sistema hanno schienali, uno per ogni seduta, posizionabili in tre diverse posizioni a secondo dell'utilizzo. Posizione relax, dalla seduta profonda, con schienale alto per guardare la televisione; posizione formale, dalla seduta ridotta, con schienale basso, per intrattenere gli ospiti; posizione comfort, per leggere un buon libro. Il disegno è un classico dello studio Wettstein, attento però alle nuove tendenze che vogliono un divano soffice: braccioli ampi, cuscini ed imbottitura al top della tecnologia, piedini in cromo nero, alluminio lucido o color peltro, ne fanno un sistema di imbottiti destinato a ripetere il successo dei suoi predecessori.

CARATTERISTICHE

A dieci anni dalla sua presentazione Reversi si rinnova e si ripropone con una nuova impostazione progettuale che associa, con equilibrio, funzionalità ed estetica e affida ai dettagli il giusto ruolo. Rivisitato nelle proporzioni e nelle cuscinature Reversi '14 mostra una personalità forte, calda e razionale e si riconferma particolare per comfort e accoglienza. Il meccanismo schienale, a tre posizioni, consente di differenziare la profondità delle sedute, per creare, nel singolo divano, uno spazio razionale associato ad un'area di lavoro o ad una coinvolgente isola relax. Reversi '14 propone un' eccellente soluzione ai temi della componibilità grazie alla sua logica modulare con un'ampia gamma compositiva che comprende elementi lineari, angolari, chaise longue e pouf. La struttura in poliuretano espanso a quote differenziate accoglie comodi cuscini sedile. Gli schienali sono organizzabili in due configurazioni: piena occupazione dello spazio o, in alternativa, spaziatati tra di loro.

SCHEDA
TECNICA

REGISTERED
DESIGN

XII.2014

molteni.it

Dimensioni espresse in millimetri. L'azienda si riserva il diritto di apportare modifiche ai modelli senza preavviso. Le informazioni qui riportate sono basate sugli ultimi dati pubblicati a listino.

FINITURE

RIVESTIMENTI

tessuto - pelle, completamente sfoderabili.

FINITURE BASAMENTO

alluminio lucido - cromo nero - peltro

Molteni & C

INFORMAZIONI TECNICHE

INTERNO STRUTTURA

Telaio composto da legno massello di Abete (Picea abies) e pannelli di particelle di legno, con cinghie elastiche.

IMBOTTITURA STRUTTURA

Poliuretano espanso ad alta portanza a densità variabile. Fodera in vellutino accoppiato.

CUSCINI SEDUTA

Inserto in poliuretano sagomato e piuma sterilizzata. Fodera in cotone 100%.

CUSCINI SCHIENALE

Fibra poliestere, piuma sterilizzata. Fodera in cotone 100%.

PIEDINI

Alluminio lucido, cromato nero o verniciato peltro con appoggio a terra in materiale plastico.

RIVESTIMENTO ESTERNO SFODERABILE

(Vedi scheda allegata, specifica del rivestimento).

2—
7

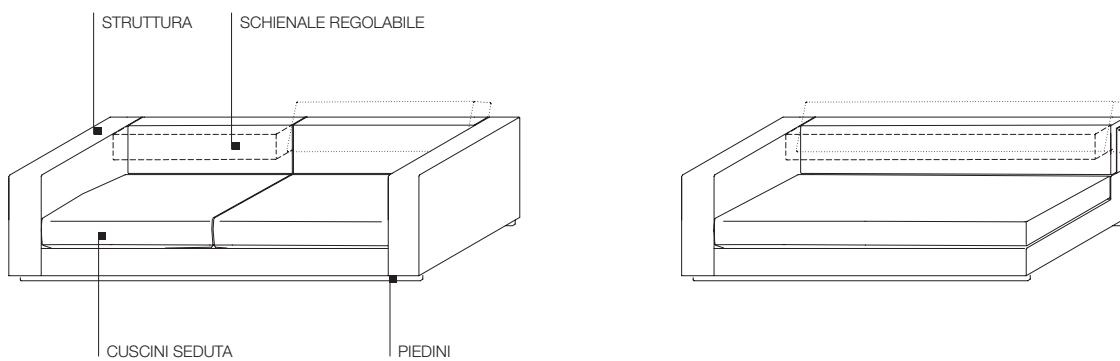

SCHEDA TECNICA

REGISTERED
DESIGN

XII.2014

DIMENSIONI

Divano con 2 schienali con meccanismo

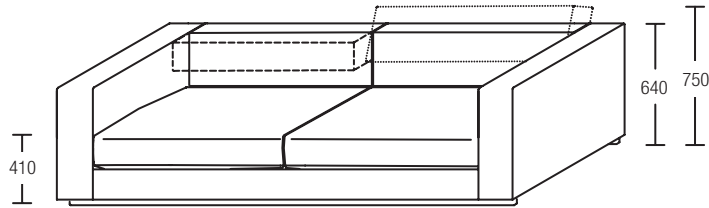

Avvertenze

Le composizioni devono sempre essere chiuse lateralmente da un bracciolo

Terminale con 1 schienale con meccanismo

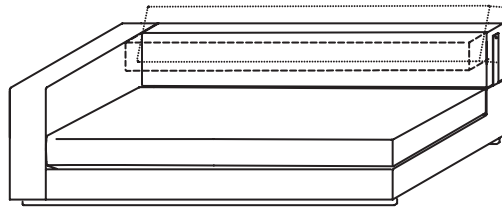

Esempio compositivo ad angolo

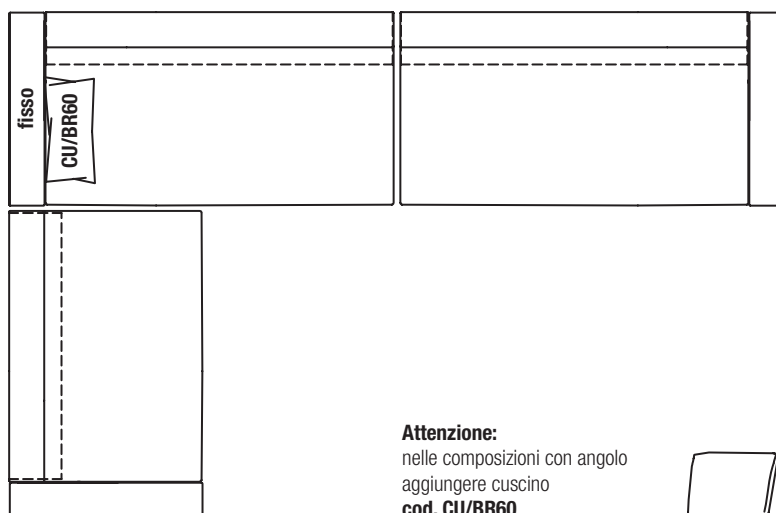

Attenzione:
nelle composizioni con angolo
aggiungere cuscino
cod. CU/BR60

Posizioni schienale regolabile

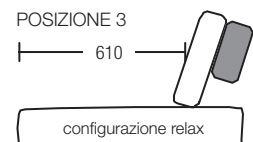
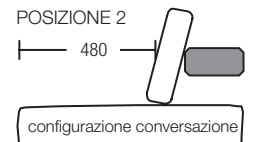
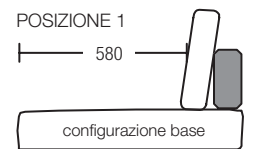

DIMENSIONI

Attenzione

Nei divani **DV180A** e
DV180B lo schienale
della struttura è intero

divano

L 1830 P 980 H 870
con 2 cuscini schienale L 700
seduta 1400

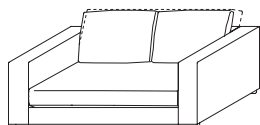

DV180A

L 1830 P 980 H 870
con 2 cuscini schienale L 600
seduta 1400

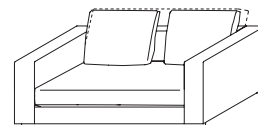

DV180B

divano

L 2030 P 980 H 870
con 2 cuscini schienale L 800
seduta 1600

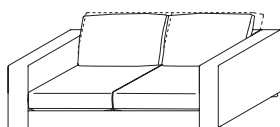

DV200A

L 2030 P 980 H 870
con 2 cuscini schienale L 600
seduta 1600

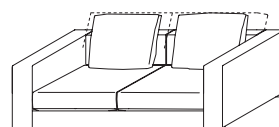

DV200B

divano

L 2230 P 980 H 870
con 2 cuscini schienale L 900
seduta 1800

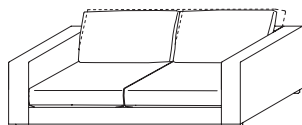

DV220A

L 2230 P 980 H 870
con 2 cuscini schienale L 700
seduta 1800

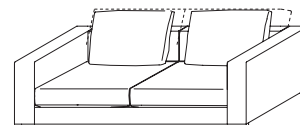

DV220B

divano

L 2430 P 980 H 870
con 2 cuscini schienale L 1000
seduta 2000

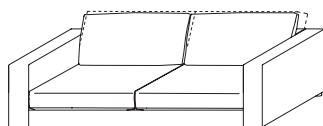

DV240A

L 2430 P 980 H 870
con 2 cuscini schienale L 800
seduta 2000

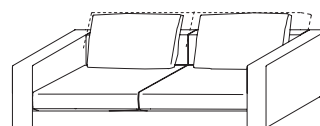

DV240B

divano

L 2630 P 980 H 870
con 2 cuscini schienale L 1100
seduta 2200

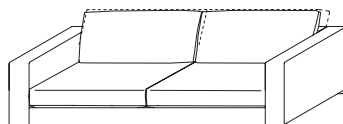

DV260A

L 2630 P 980 H 870
con 2 cuscini schienale L 900
seduta 2200

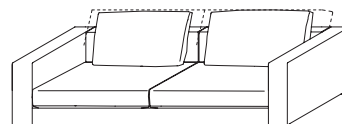

DV260B

pouf

L 980 P 980 H 410



PF95

L 1180 P 980 H 410

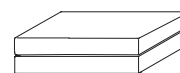

PF115

Molteni & C

4—
7

SCHEDA
TECNICA

REGISTERED
DESIGN

IX.2015

molteni.it

Dimensioni espresse in millimetri. L'azienda si riserva il diritto di apportare modifiche ai modelli senza preavviso. Le informazioni qui riportate sono basate sugli ultimi dati pubblicati a listino.

DIMENSIONI

Attenzione
Questi elementi
non possono mai
essere usati
singolarmente

terminale
L 1420 P 980 H 870
con 2 cuscini schienale L 600
seduta 1200

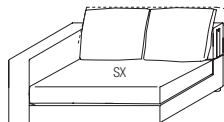

T140A dx - sx

L 1420 P 980 H 870
con 1 cuscino schienale L 1000
seduta 1200

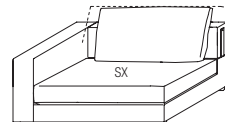

T140B dx - sx

Molteni & C

Attenzione
Questi elementi
non possono mai
essere usati
singolarmente

terminale
L 1620 P 980 H 870
con 2 cuscini schienale L 700
seduta 1400

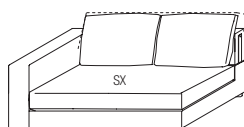

T160A dx - sx

L 1620 P 980 H 870
con 2 cuscini schienale L 600
seduta 1400

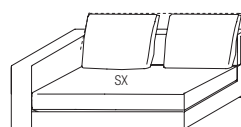

T160B dx - sx

Attenzione
Questi elementi
non possono mai
essere usati
singolarmente

terminale
L 1820 P 980 H 870
con 2 cuscini schienale L 800
seduta 1600

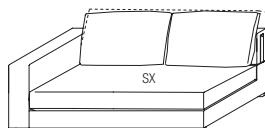

T180A dx - sx

L 1820 P 980 H 870
con 2 cuscini schienale L 600
seduta 1600

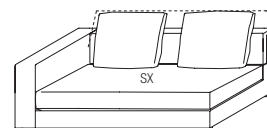

T180B dx - sx

Attenzione
Questi elementi
non possono mai
essere usati
singolarmente

terminale
L 2020 P 980 H 870
con 2 cuscini schienale L 900
seduta 1800

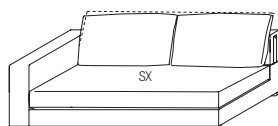

T200A dx - sx

L 2020 P 980 H 870
con 2 cuscini schienale L 700
seduta 1800

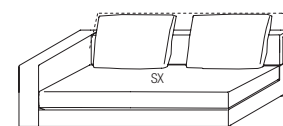

T200B dx - sx

Attenzione
Questi elementi
non possono mai
essere usati
singolarmente

terminale
L 2220 P 980 H 870
con 2 cuscini schienale L 1000
seduta 2000

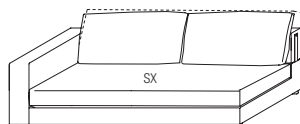

T220A dx - sx

L 2220 P 980 H 870
con 2 cuscini schienale L 800
seduta 2000

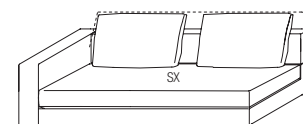

T220B dx - sx

Attenzione
Questi elementi
non possono mai
essere usati
singolarmente

terminale
L 2420 P 980 H 870
con 2 cuscini schienale L 1100
seduta 2200

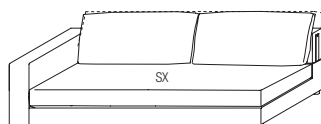

T240A dx - sx

L 2420 P 980 H 870
con 2 cuscini schienale L 900
seduta 2200

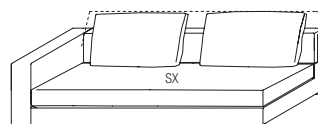

T240B dx - sx

SCHEDA
TECNICA

REGISTERED
DESIGN

IX.2015

REVERSI '14—
STUDIO
HANNES
WETTSTEIN
2014

DIMENSIONI

Attenzione

Questi elementi
non possono mai
essere usati
singolarmente

chaise longue

L 1120 P 2020 H 870
con 1 cuscino schienale L 900
seduta 900

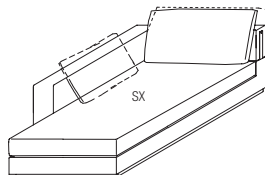

CL200A dx - sx

L 1120 P 2020 H 870
con 1 cuscino schienale L 800
seduta 900

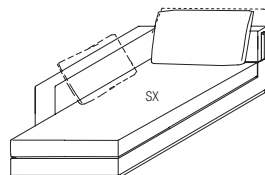

CL200B dx - sx

**cuscino bracciolo
opzionale per CL200**
L 800 H 600



CU/BR80

Molteni & C

Attenzione

Questi elementi
non possono mai
essere usati
singolarmente

chaise longue

L 1120 P 1620 H 870
con 1 cuscino schienale L 900
seduta 900

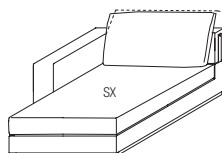

CL160A dx - sx

L 1120 P 1620 H 870
con 1 cuscino schienale L 800
seduta 900

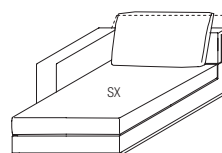

CL160B dx - sx

**coppia cuscini
aggiuntivi**
L 500 H 500



CCQ/50

cuscino aggiuntivo
L 600 H 600



CU/60

cuscino aggiuntivo
L 500 H 400



CU/50/40

**cuscino aggiuntivo
per composizioni
con angolo**
L 600 H 600



CU/BR60

6—
7

SCHEDA
TECNICA

REGISTERED
DESIGN

IX.2015

molteni.it

Dimensioni espresse in millimetri. L'azienda si riserva il diritto di apportare modifiche ai modelli senza preavviso. Le informazioni qui riportate sono basate sugli ultimi dati pubblicati a listino.

ESEMPI DI COMPOSIZIONI

composizione 1

chaise longue CL200A sx
terminale T200A dx
cuscino CU/BR80

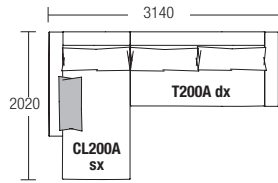

R4C01

composizione 2

chaise longue CL200A sx
terminale T220A dx
cuscino CU/BR80

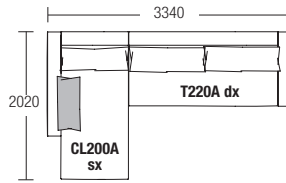

R4C02

composizione 3

chaise longue CL160A sx
terminale T180A dx

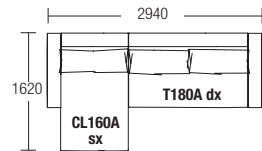

R4C03

composizione 4

chaise longue CL160A sx
terminale T200A dx

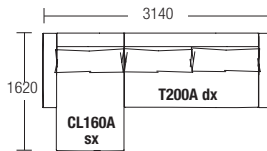

R4C04

composizione 5

terminale T160B sx
divano DV260B
cuscino CU/BR60

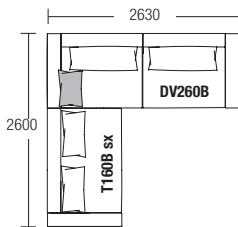

R4C05

composizione 6

2 terminali T140A sx
terminale T140A dx
cuscino CU/BR60

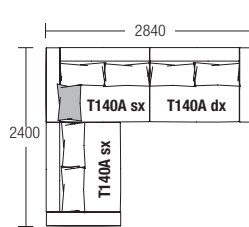

R4C06

composizione 7

2 terminali T160B sx
terminale T160B dx
cuscino CU/BR60

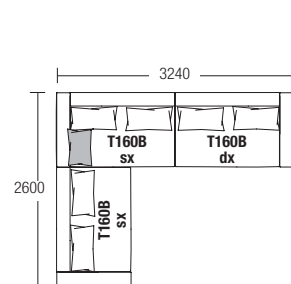

R4C07

composizione 8

terminale T240B sx
terminale T180B sx
terminale T180B dx
cuscino CU/BR60

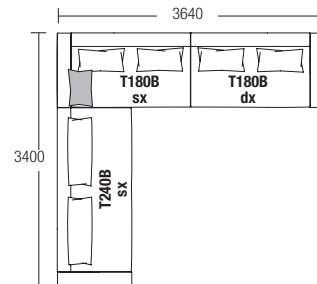

R4C08

composizione 9

terminale T240B sx
terminale T200B sx
terminale T200B dx
cuscino CU/BR60

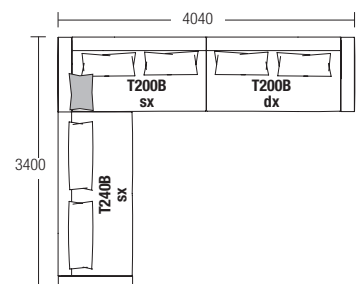

R4C09